

籃球比賽秩序表

比賽日期：110年11月6、7、13、14日(社男組、國男組)
 110年11月6、7、13、14日(高女、國女、社女組)
 110年11月7、13日(高男組、國小組)

比賽場地：屏東縣私立民生家商(社男組、國男組)
 屏東高工(高女、國女、社女組)
 屏東高中(高男組、國小組)

社男組：23隊取6名(分3組取2名進決賽)

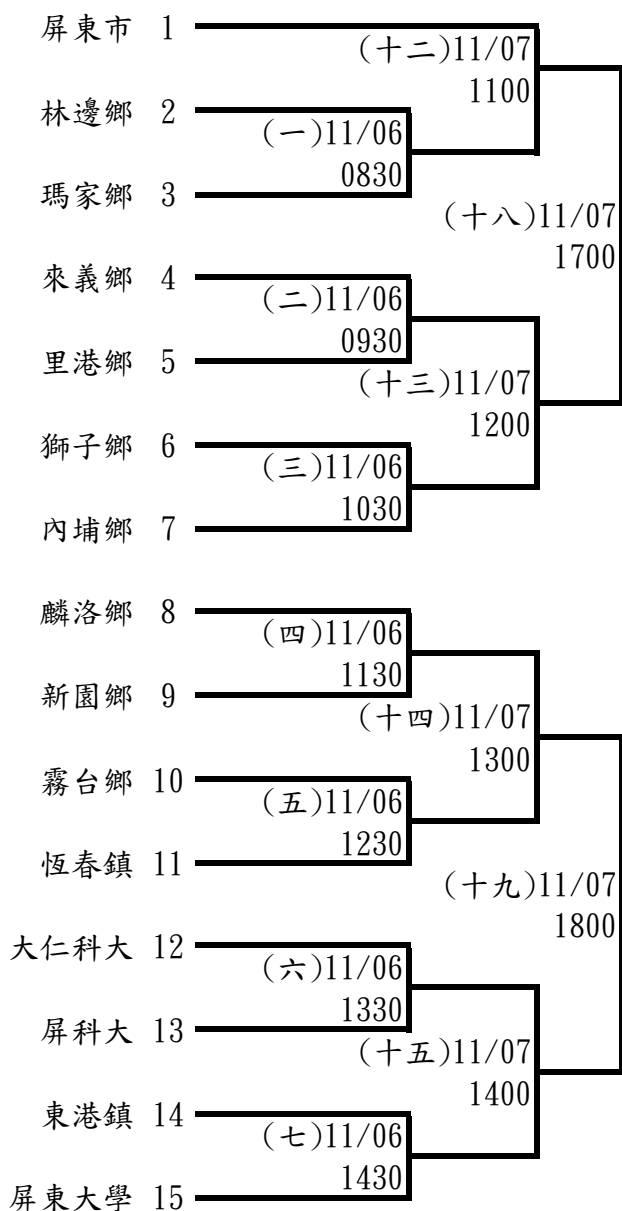

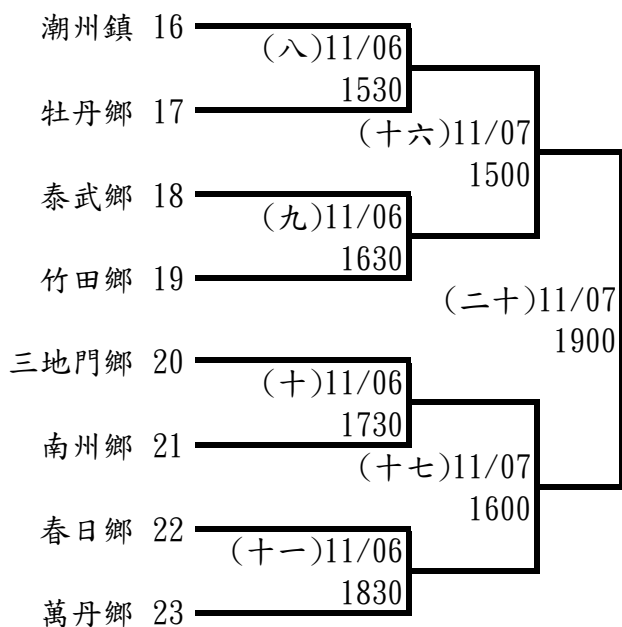

決賽(進入決賽後分組冠軍先抽種子籤，再由亞軍抽籤)

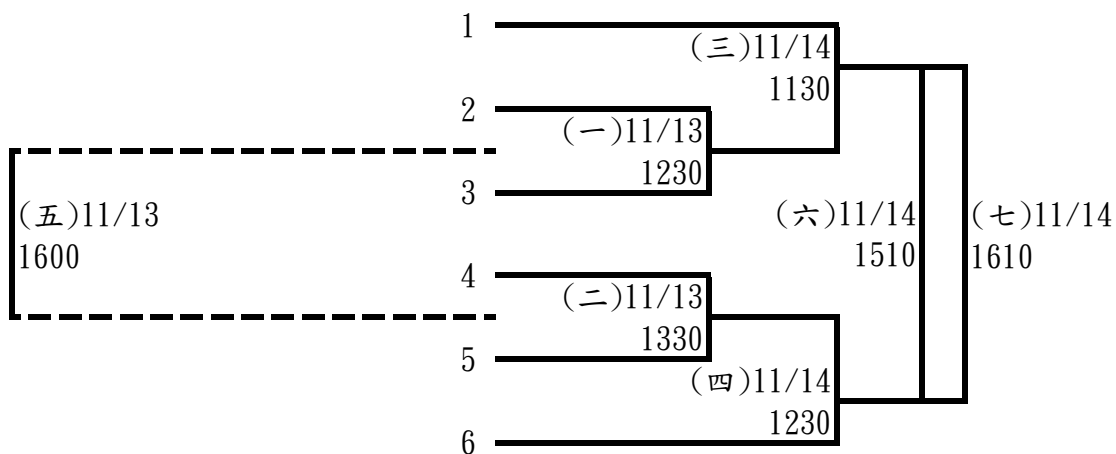

社女組：7隊取5名

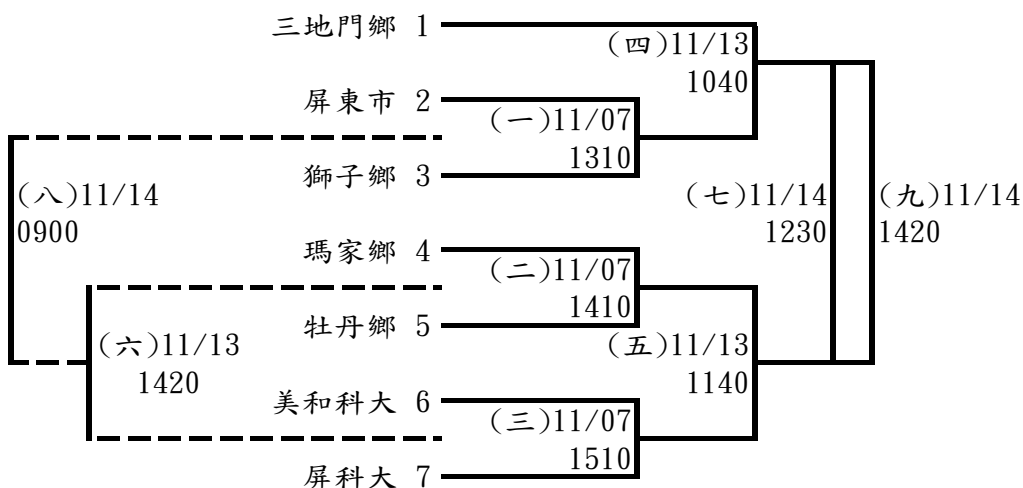

高男組：11隊取6名

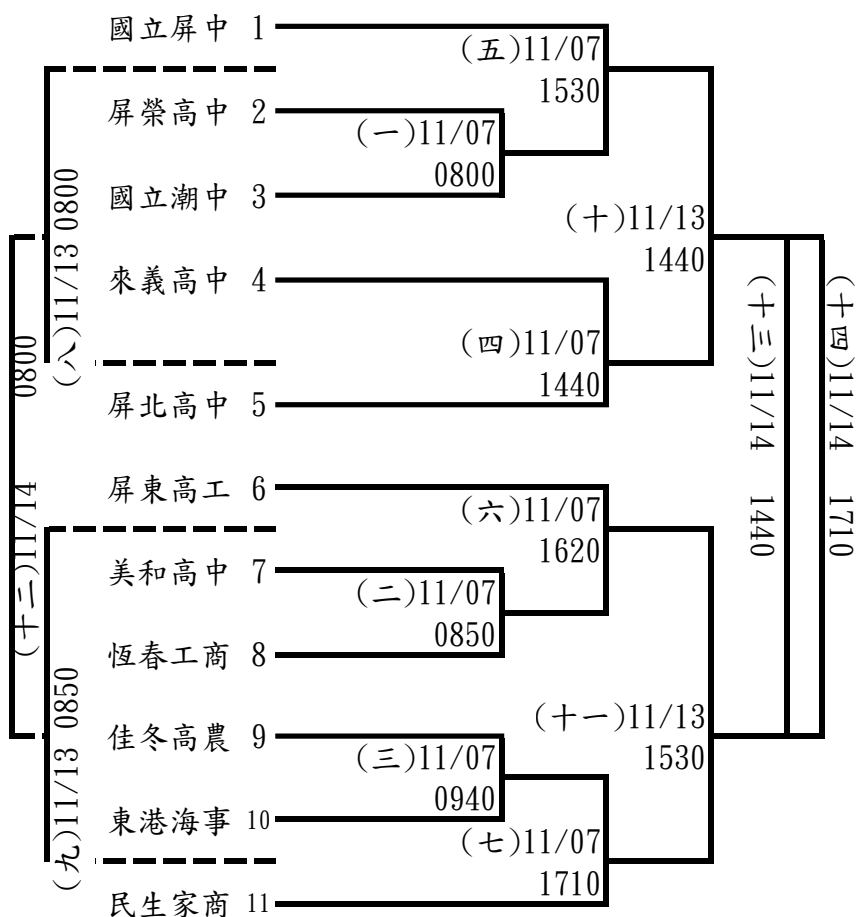

高女組：7隊取5名

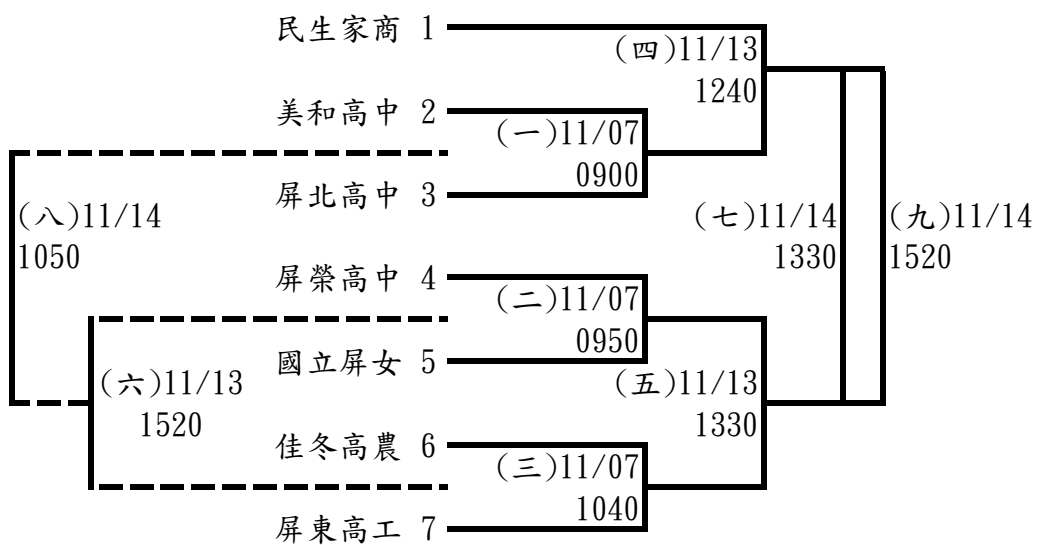

國男組：11隊取6名

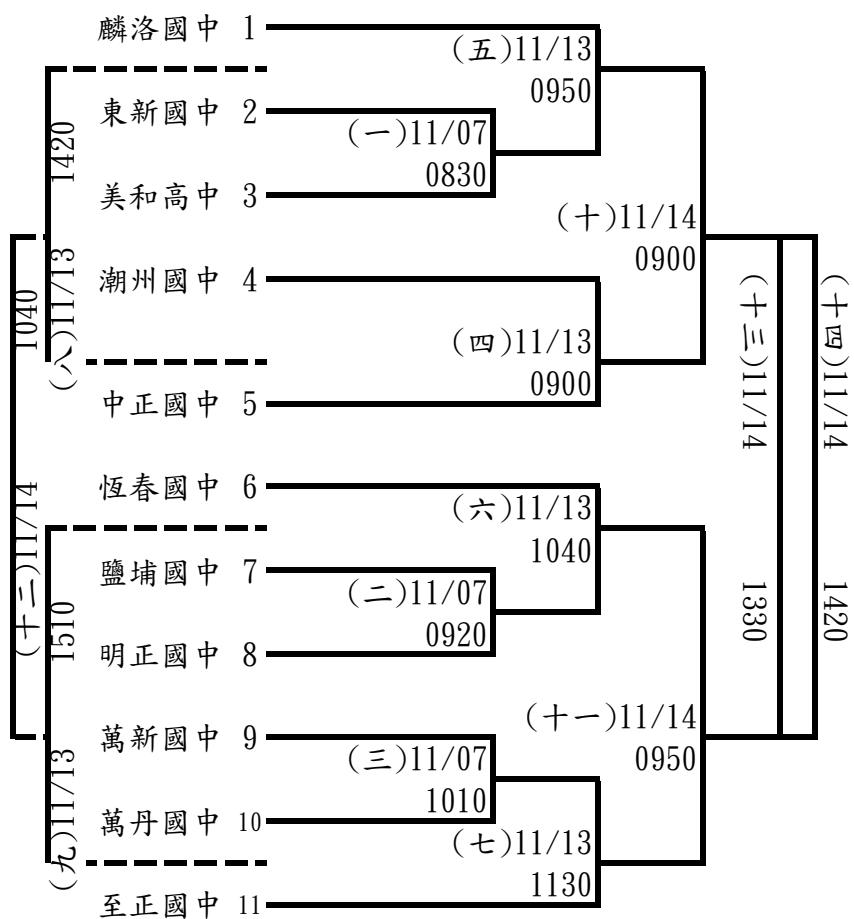

國女組：6隊取4名

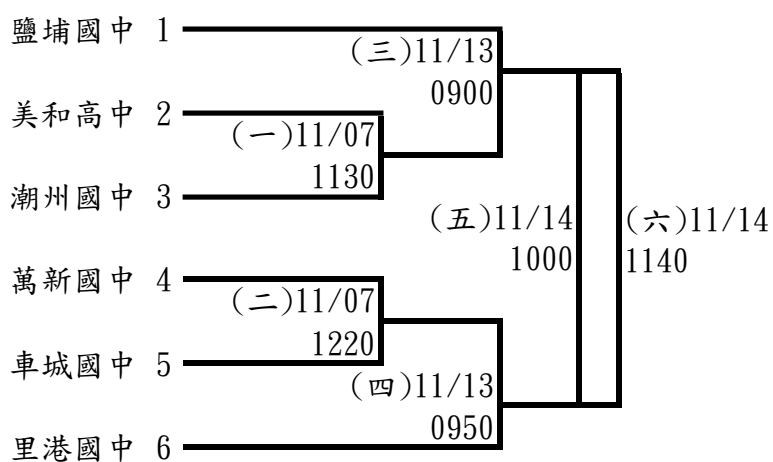

110 全縣運動會籃球比賽賽程總表（屏東高中）高男、國小組

場次	日期	時間	組別/場次	比賽隊伍	得分	勝隊
1	11/07	0800	高男一	屏榮：潮州		
2		0850	高男二	美和：恆春		
3		0940	高男三	佳冬：東港		
4		1030	女童一	恆春 A:枋寮 A		
5		1120	男童一	恆春 B:萬丹 A		
6		1210	女童二	鹽埔 A：車城 A		
7		1300	男童二	長治 A：車城 A		
8		1350	男童三	鹽埔 A:：枋寮 B		
9		1440	高男四	來義：屏北		
10		1530	高男五	屏中：一勝		
11		1620	高男六	屏工：二勝		
12		1710	高男七	民生：三勝		
13	11/13	0800	高男八	四敗：五敗		
14		0850	高男九	六敗：七敗		
15		0940	女童三	恆春 A：鹽埔 A		
16		1030	女童四	枋寮 A：車城 A		
17		1120	男童四	屏市 B:枋寮 A		
18		1210	男童五	屏市 A：一勝		
19		1300	男童六	恆春 A：二勝		
20		1350	男童七	潮州 A：三勝		
21		1440	高男十	四勝：五勝		
22		1530	高男十一	六勝：七勝		
23	11/14	0800	高男十二	八勝：九勝		
24		0850	男童八	四敗：五敗		
25		0940	男童九	六敗：七敗		
26		1030	女童五	恆春 A：車城 A		
27		1120	女童六	枋寮 A：鹽埔 A		
28		1210	男童十	四勝：五勝		
29		1300	男童十一	六勝：七勝		
30		1350	男童十二	八勝：九勝		
31		1440	高男十三	十敗：十一敗		
32		1530	男童十三	十敗；十一敗		
33		1620	男童十四	十勝：十一勝		
34		1710	高男十四	十勝：十一勝		

110 全縣運動會籃球比賽賽程總表（民生家商）社男、國男組

場次	日期	時間	組別/場次	比賽隊伍	得分	勝隊
1	11/06	0830	社男一	林邊：瑪家		
2		0930	社男二	來義；里港		
3		1030	社男三	獅子：內埔		
4		1130	社男四	麟洛：林園		
5		1230	社男五	霧台：恆春		
6		1330	社男六	大仁；屏科		
7		1430	社男七	東港：屏大		
8		1530	社男八	潮州：牡丹		
9		1630	社男九	泰武：竹田		
10		1730	社男十	三地門：南州		
11		1830	社男十一	春日：萬丹		
12	11/07	0830	國男一	東新：美和		
13		0920	國男二	鹽埔：明正		
14		1010	國男三	萬新：萬丹		
15		1100	社男十二	屏東市；一勝		
16		1200	社男十三	二勝；三勝		
17		1300	社男十四	四勝：五勝		
18		1400	社男十五	六勝：七勝		
19		1500	社男十六	八勝：九勝		
20		1600	社男十七	十勝；十一勝		
21		1700	社男十八	十二勝：十三勝		
22		1800	社男十九	十四勝：十五勝		
23		1900	社男廿	十六勝：十七勝		
24	11/13	0900	國男四	潮州：中正		
25		0950	國男五	麟洛：一勝		
26		1040	國男六	恆春：二勝		
27		1130	國男七	至正：三勝		
28		1230	社男決一	社決 2：社決 3		
29		1330	社男決二	社決 4：社決 5		
30		1420	國男八	五敗：四敗		
31		1510	國男九	六敗：七敗		
32		1600	社男決五	決一敗：決二敗		
33	11/14	0900	國男十	五勝：四勝		
34		0950	國男十一	六勝：七勝		

110 全縣運動會籃球比賽賽程總表（民生家商）社男、國男組

35	11/14	1040	國男十二	八勝：九勝		
36		1130	社男決三	決一勝：社決 1		
37		1230	社男決四	決二勝：社決 6		
38		1330	國男十三	十敗：十一敗		
39		1420	國男十四	十勝：十一勝		
40		1510	社男決六	決三敗：決四敗		
41		1610	社男決七	決三勝：決四勝		

110 全縣運動會籃球比賽賽程總表（屏東高工）社、高、國女組

場次	日期	時間	組別/場次	比賽隊伍	得分	勝隊
1	11/07	0900	高女一	美和：屏北		
2		0950	高女二	屏榮：屏女		
3		1040	高女三	佳冬：屏工		
4		1130	國女一	美和：潮州		
5		1220	國女二	萬新：車城		
6		1310	社女一	屏東：獅子		
7		1410	社女二	瑪家：牡丹		
8		1510	社女三	美和：屏科大		
9	11/13	0900	國女三	鹽埔：一勝		
10		0950	國女四	里港：二勝		
11		1040	社女四	三地門：一勝		
12		1140	社女五	二勝：三勝		
13		1240	高女四	民生：一勝		
14		1330	高女五	二勝：三勝		
15		1420	社女六	二敗：三敗		
16		1520	高女六	二敗：三敗		
17	11/14	0900	社女八	一敗：六勝		
18		1000	國女五	三敗：四敗		
19		1050	高女八	一敗：六勝		
20		1140	國女六	三勝：四勝		
21		1230	社女七	四敗：五敗		
22		1330	高女七	四敗：五敗		
23		1420	社女九	四勝：五勝		
24		1520	高女九	四勝：五勝		